

*naravno rdeča*

*rdeča engoba*

*bakreno rjava engoba*

*črna engoba*

*antik engoba*

# BOBROVEC

Večna klasika za pokrivanje novih modernih objektov, kakor tudi za zamenjavo in restavriranje zgodovinskih in sakralnih objektov.

CE





*naravno rdeča*



*rdeča engoba*

## Osnovni podatki o strešniku

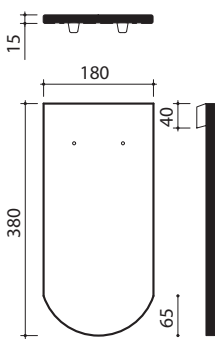

Bobrovec – večna klasika za pokrivanje novih modernih objektov, kot tudi za zamenjavo in restavriranje zgodovinskih in sakralnih objektov.

- Enojno ali dvojno pokrivanje.
- Posebne oblike – ravno rezan ali kot zarezni bobrovec.
- Površina bobrovca je lahko hrapava, česana ali krtačena.
- Bogata izbira – 27 osnovnih oblik.

### Tehnični podatki

|  |   |
|--|---|
| Velikost   | ca. 38 × 18 cm  |
| Poraba   | ca. 35 kos/m <sup>2</sup>                                       |
| Prekrivna dolžina  | ca. 14,5 – 16,5 cm  |
| Prekrivna širina   | ca. 18 cm   |
| Teža strešnika   | ca. 1,8 kg  |
| Teža za m <sup>2</sup>   | ca. 64,8 kg   |
| Minimalni naklon špirovcev brez podkonstrukcije                    | ca. 30°   |
| Minimalni naklon špirovcev s podkonstrukcijo (sekundarna kritina)  | ca. 27°   |
| Minimalni naklon špirovcev pri deskani stehi in sekundarni kritini | ca. 25°   |
| Nastavek za žebelj oz. vijak                                       | 1   |
| Poraba letev   | klasično 6,0 tm/m <sup>2</sup><br>kronsko 3,0 tm/m <sup>2</sup> |
| Prečni prerez letve  | 3 × 5 cm (minimalno)<br>4 × 6 cm (piporočljivo)                 |
| Velikost pakiranja   | 12 kos/paket  |
| Pakirano na paleti   | 560/576 kos/paleta  |

## Slemenjaki

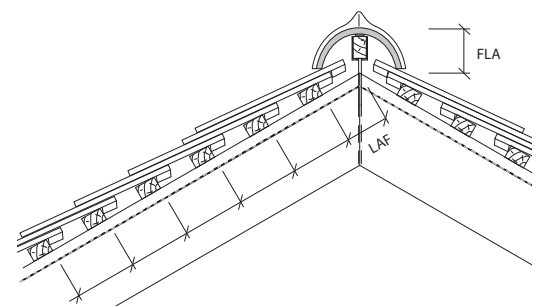

### Gladki (polkrožni) slemenjak\*

| naklon (°) | 30° | 35° | 40° | 45° | 50° | 55° | 60° |
|------------|-----|-----|-----|-----|-----|-----|-----|
| LAF (mm)   | 95  | 90  | 85  | 85  | 85  | 80  | –   |
| FLA (mm)   | 90  | 85  | 80  | 70  | 65  | 65  | –   |

### Konični slemenjak\*

| naklon (°) | 30° | 35° | 40° | 45° | 50° | 55° | 60° |
|------------|-----|-----|-----|-----|-----|-----|-----|
| LAF (mm)   | 90  | 85  | 80  | 80  | 75  | 65  | –   |
| FLA (mm)   | 100 | 95  | 95  | 90  | 85  | 80  | –   |

### Slemenjak Berlinski\*

| naklon (°) | 30° | 35° | 40° | 45° | 50° | 55° | 60° |
|------------|-----|-----|-----|-----|-----|-----|-----|
| LAF (mm)   | 100 | 95  | 90  | 85  | 80  | 75  | –   |
| FLA (mm)   | 80  | 80  | 75  | 70  | 65  | 65  | –   |

### Prezračevani slemenjak LQ

| naklon (°) | 25° | 30° | 35° | 40° | 45° | 50° | 55° |
|------------|-----|-----|-----|-----|-----|-----|-----|
| LAF (mm)   | 95  | 95  | 90  | 90  | 85  | 80  | 65  |
| FLA (mm)   | 85  | 80  | 70  | 65  | 60  | 60  | 60  |

\*s slemenskim prezračevalnim trakom

## Vrste slemenjakov

- Slemenjaki za vse vrste strešnikov.
- V vseh standardnih barvnih tonih.
- Skupaj z začetnimi in zaključnimi slemenjaki.
- Pritrditev s slemensko sponko, vijakom.
- Nekateri modeli slemenjakov s polkrožnimi zaključki.

### Prezračevani slemenjak LQ

notranja širina: ca. 22,0 cm  
dolžina: ca. 33,0 cm  
poraba: ca. 3 kos/tm  
LQ: ca. 120 cm<sup>2</sup>/tm



### Klasični slemenjak

notranja širina: ca. 19,8 cm  
dolžina: ca. 34,9 cm  
poraba: ca. 3 kos/tm





*bakreno rjava engoba*



*črna engoba*



*antik engoba*

### Enokapni slemenjak

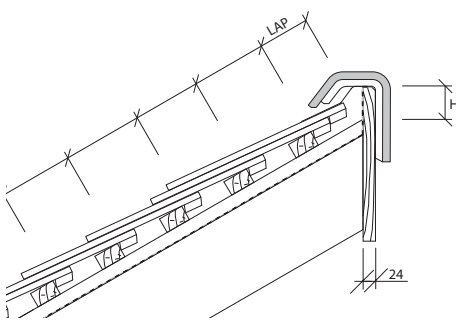

#### Enokapni slemenjak\*

| naklon (°) | 15° | 20° | 25° | 30° | 35° | 40° | 45° | 50° | 55° |
|------------|-----|-----|-----|-----|-----|-----|-----|-----|-----|
| LAF (mm)   | –   | 95  | 90  | 85  | 80  | 70  | 60  | 60  | –   |
| H (mm)     | –   | 80  | 75  | 70  | 65  | 65  | 70  | 75  | –   |

### Stranski zaključek s krajnikom 5/4 in 3/4.

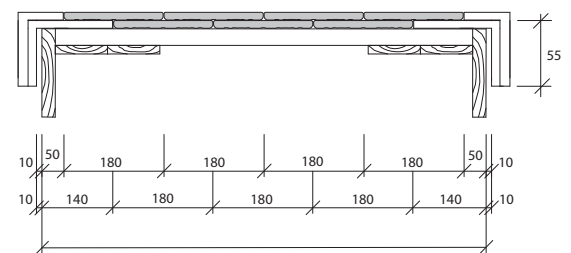

### Stranski zaključek z univerzalnim krajnikom 1/2.

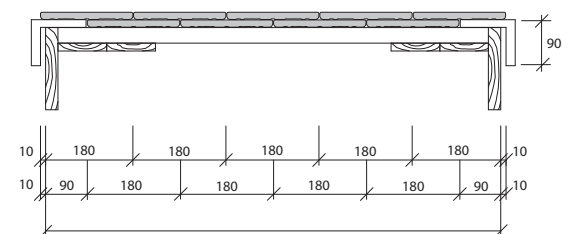

### Odkapna pločevina

#### Klasično pokrivanje

Priporočamo vgradnjo odkapne pločevine.

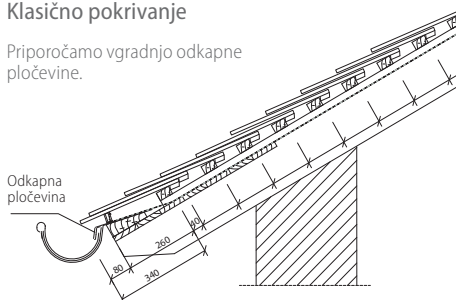

#### Kronsko pokrivanje

Priporočamo vgradnjo odkapne pločevine.

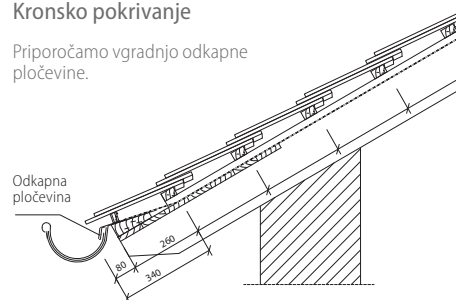

| naklon (°)  | Zamik v odkapni legi (mm) | Letvanje pri klasičnem prekrivanju (mm) | Letvanje pri kronskem prekrivanju (mm) | Poraba kos/m <sup>2</sup> 18/38 |
|-------------|---------------------------|---|--|---------------------------------|
| > 30° ≥ 35° | 90                        | 145                                     | 290                                    | 38,3                            |
| > 35° ≥ 40° | 80                        | 150                                     | 300                                    | 37,0                            |
| > 40° ≥ 45° | 70                        | 155                                     | 310                                    | 35,8                            |
| > 45° ≥ 60° | 60                        | 160                                     | 320                                    | 34,7                            |
| > 60°       | 50                        | 165                                     | 330                                    | 33,6                            |

### Gladki slemenjak

notranja širina: ca. 16,0 cm  
dolžina: ca. 38,4 cm  
poraba: ca. 2,7 kos/tm



### Konični slemenjak

notranja širina: ca. 11,0 cm  
dolžina: ca. 38,1 cm  
poraba: ca. 2,6 kos/tm



### Slemenjak Berlinski

notranja širina: ca. 14,7 cm  
dolžina: ca. 31,6 cm  
poraba: ca. 3 kos/tm



### Enokapni slemenjak

poraba: ca. 3 kos/tm



### Triosna kapa

Univerzalna

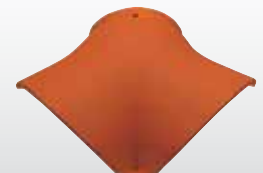

## BOBROVEC | reference



Uradni zastopnik za Slovenijo:

 **HROVAT UB**

HROVAT UB d.o.o.  
Krakovska cesta 25, p.p. 75  
SI – 1230 Domžale  
tel.: 01 / 721 20 89  
faks: 01 / 722 68 36  
GSM: 041 320 706  
e-mail: hrovat@t-2.net  
e-mail: hrovat@jungmeier.si

[www.jungmeier.si](http://www.jungmeier.si) | [www.hrovat-ub.si](http://www.hrovat-ub.si)

Vaš izbrani prodajalec: